

TOURNOI Michel BEAUVAIS

DATE : SAMEDI 26 MARS 2016

NB DE COMBATTANTS : 8

CATEG. CADETTES

FEMININES

POULE DE 4 COMBATTANTS

TEMPS DES COMBATS : 4 MINUTES

- 44 kg

 Poule n° : **1 sur 2**

Nom	Prénom	Club	COMBATS								Nombre de victoires	Nombre de points	Classement	
			rouge	1	3	Repos	1	2	Repos	1				2
			blanc	2	4		3	4		4				3
			Grade	1	4	1	2	1	2					
PHILIPS	KELLY	59 Pôle Espoirs LILLE	N1	111.1			101			100		3	20	1°
YOUINOU	MAIWEN	91 STE GENEVIEVE SPORTS	Marron	000				110			101	2	10	2°
BEKHTAOUI	YASMINE	95 ARTS MARTIAUX ST GRATIEN	Verte		010		000				000	0	7	4°
REBOULEAU	LAURITIA	89 JUDO CLUB CLEMENTIN	Marron		100			000		000		1	10	3°

TOURNOI Michel BEAUVAIS

DATE : SAMEDI 26 MARS 2016

NB DE COMBATTANTS : 8

CATEG.

CADETTES

POULE DE 4 COMBATTANTS

FEMININES

- 44 kg

 Poule n° : **2 sur 2**

Nom	Prénom	Club	COMBATS								Nombre de victoires	Nombre de points	Classement	
			rouge	1	3	Repos	1	2	Repos	1				2
			blanc	2	4		3	4		4				3
			Grade	6	8	7	6	5	6					
SONNEVILLE	HELENE	59 Pôle Espoirs LILLE	N1	000.1			100			000.H		1	10	3 °
CASSAING	ADELE	91 C.A.M.I. LINAS MONTLHERY	Marron	001.2				000.3			001.1	3	0	2 °
LUCAS	ROMANE	95 BOUFFEMONT ATHL. CLUB	Marron		000		000.1				000.2	1	0	4 °
MOULAI	ALICIA	93 BLANC MESNIL SPORT JUDO	Marron		020			000		100		1	20	1 °

TOURNOI Michel BEAUVAIS

DATE : SAMEDI 26 MARS 2016

NB DE COMBATTANTS : 8

TEMPS DES COMBATS : 4 MINUTES

CATEG.

**CADETTES
FEMININES
- 44 kg**

TABLEAU DE FINALE (POUR 8 COMBATTANTS)



	NOM	Prénom	Grade	Club			
1	PHILIPS KELLY		N1	59 Pôle Espoirs LILLE			
					A1	PHILIPS KELLY	
9							020 000.1
					E	PHILIPS KELLY	
6	CASSAING ADELE		Marron	91 C.A.M.I. LINAS MONTLHERY			
					A2	CASSAING ADELE	
10							101 002
					i	PHILIPS KELLY	
8	MOULAI ALICIA		Marron	93 BLANC MESNIL SPORT JUDO			
					B1	MOULAI ALICIA	
11							
					F	MOULAI ALICIA	
2	YOUINOU MAIWEN		Marron	91 STE GENEVIEVE SPORTS			010 000.4
					B2	YOUINOU MAIWEN	
12							

NOM Prénom		RESULTATS	CLUB
1°	PHILIPS KELLY		59 Pôle Espoirs LILLE
2°	MOULAI ALICIA		93 BLANC MESNIL SPORT JUDO
3°	CASSAING ADELE		91 C.A.M.I. LINAS MONTLHERY
3°	YOUINOU MAIWEN		91 STE GENEVIEVE SPORTS

TOURNOI Michel BEAUVAIS	DATE : SAMEDI 26 MARS 2016	NB DE COMBATTANTS : 13	TEMPS DES COMBATS : 4 MINUTES	CATEG.	CADETTES FEMININES - 48 kg
	TABLEAU DE COMPETITION A DOUBLE REPECHAGE (POUR 16 COMBATTANTS)				

Tableau Général

	NOM	Prénom	Grade	Club			
1	PIRES SARAH		N1	92 LEVALLOIS SPORT.CLUB	100	000	
9	TURK SEDA		Marron	91 JC EPINAY/SENART	100	000	
5	DESBUIS JADE		Marron	76 JC BACQUEVILLAIS			
13	HERMOSA INES		Bleue	95 BUDO CLUB CERGY	020	000	
3	WARGNIER LYSE		Marron	02 JUDO CLUB ATHIES SOUS LAON	100	000	
11	DJADANE LUCIE		Marron	95 A.M DE ST LEU LA FORET			
7	CASTEL VENUS		Marron	91 JC CHILLY MAZARIN MORANGIS	002.1	000	
15							
2	MASSE BIBOUM NEPHTHYS		Marron	95 J.C.VILLIERS LE BEL	100	000	
10	GAUTIER MATHILDE		Marron	94 J.C.MAISONS ALFORT	102	000	
6	PIRES LISA		N1	77 JUDO CLUB THORIGNY			
14							
4	LE BOUFFANT YOUNA		Bleue	76 ALAEAEEL GRUGNY	100	000	
12	BOUHADJAR YAMINA		Marron	95 BUDO CLUB CERGY			
8	MARCHINI LOUVE		Marron	91 JC DOURDAN	100	000	
16							



RESULTATS		
	NOM Prénom	CLUB
1°	DESBUIS JADE	76 JC BACQUEVILLAIS
2°	MASSE BIBOUM NEPHTHYS	95 J.C.VILLIERS LE BEL
3°	LE BOUFFANT YOUNA	76 ALAEAEEL GRUGNY
3°	PIRES LISA	77 JUDO CLUB THORIGNY
5°	PIRES SARAH	92 LEVALLOIS SPORT.CLUB
5°	DJADANE LUCIE	95 A.M DE ST LEU LA FORET

Repêchages Haut du Tableau

A	HERMOSA INES	100	000	
	RH1-1	PIRES SARAH		
E	PIRES SARAH	100	000.1	
	RH2-1	PIRES SARAH		
B	WARGNIER LYSE			
	RH1-2	CASTEL VENUS	010	000
F	CASTEL VENUS	100.1	000	
		3°	LE BOUFFANT YOUNA	
J	LE BOUFFANT YOUNA			

Repêchages Bas du Tableau

C	GAUTIER MATHILDE	001	000	
	RB1-1	PIRES LISA		
G	PIRES LISA	100	000.A	
	RB2-1	PIRES LISA		
D	BOUHADJAR YAMINA			
	RB1-2	BOUHADJAR YAMINA	100	000.A
H	MARCHINI LOUVE	112	000	
		3°	PIRES LISA	
i	DJADANE LUCIE			

TOURNOI Michel BEAUVAIS	DATE : SAMEDI 26 MARS 2016	NB DE COMBATTANTS : 16	TEMPS DES COMBATS : 4 MINUTES	CATEG.	CADETTES FEMININES
	TABLEAU DE COMPETITION A DOUBLE REPECHAGE (POUR 16 COMBATTANTS)				- 52 kg

Tableau Général

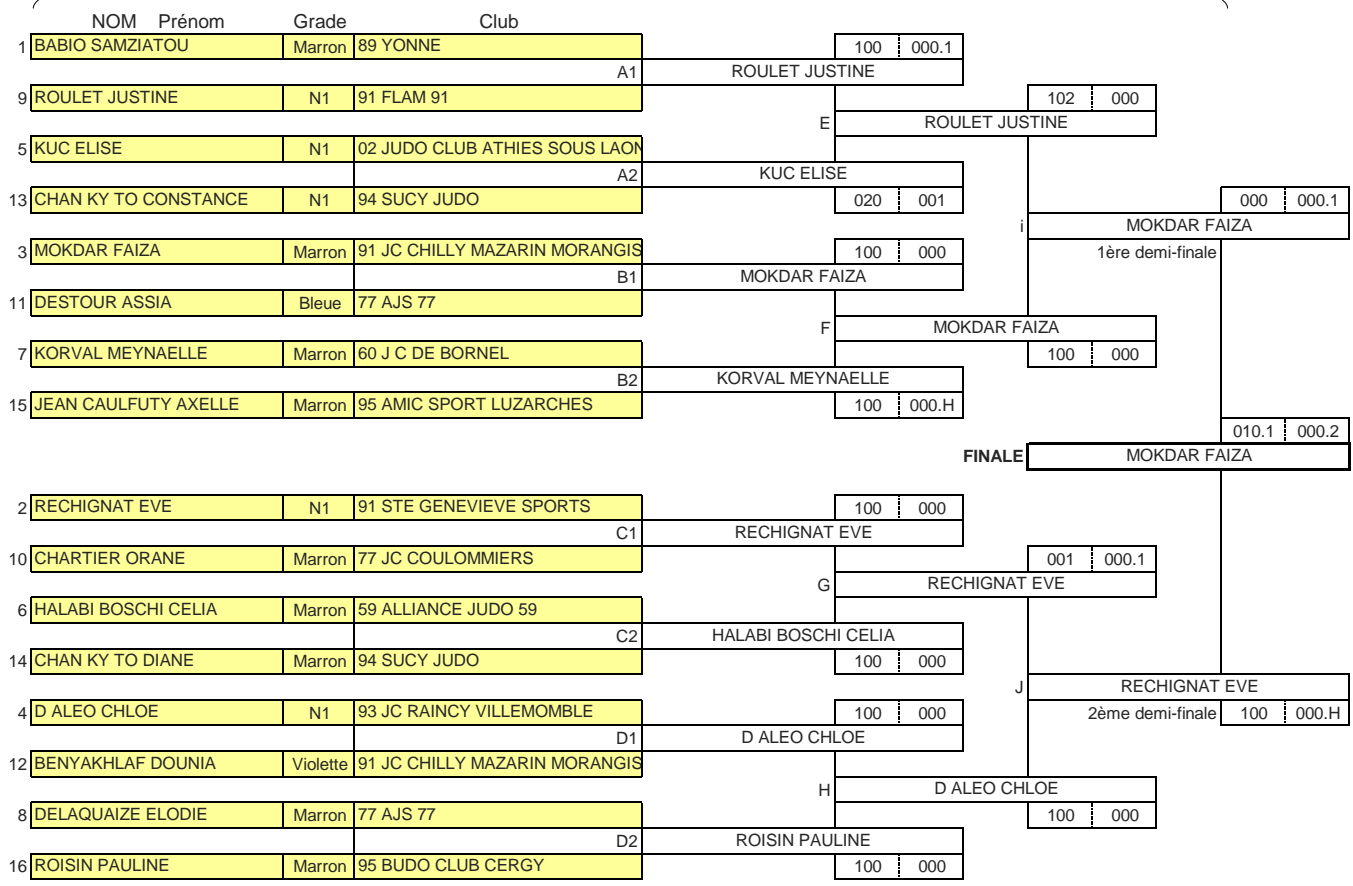

RESULTATS		
	NOM Prénom	CLUB
1°	MOKDAR FAIZA	91 JC CHILLY MAZARIN MORANGIS
2°	RECHIGNAT EVE	91 STE GENEVIEVE SPORTS
3°	D ALEO CHLOE	93 JC RAINCY VILLEMOMBLE
3°	ROULET JUSTINE	91 FLAM 91
5°	KORVAL MEYNAELLE	60 J C DE BORNEL
5°	ROISIN PAULINE	95 BUDO CLUB CERGY

Repêchages Haut du Tableau

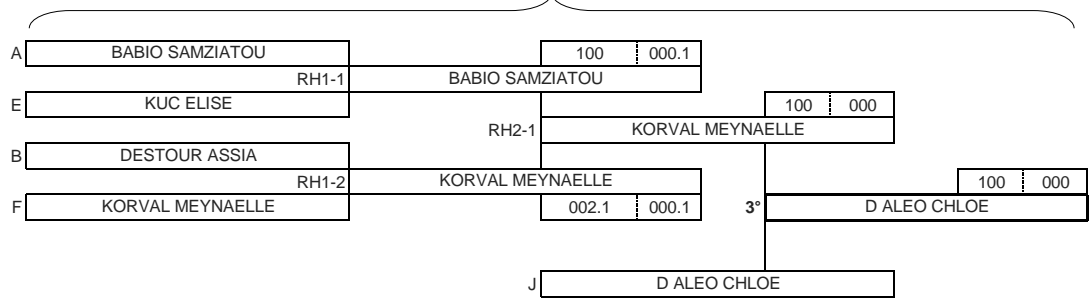

Repêchages Bas du Tableau

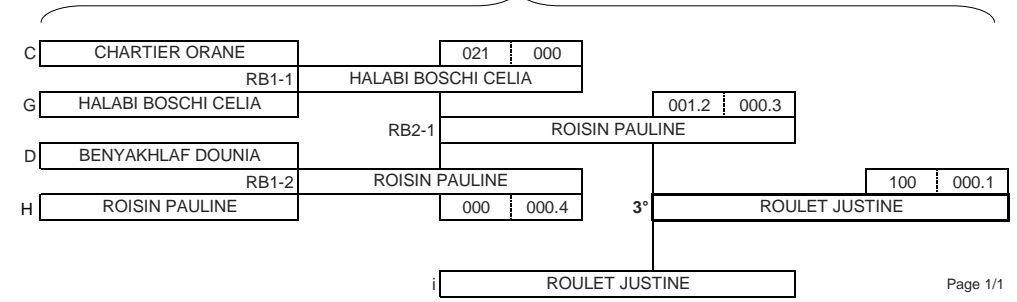

TOURNOI Michel BEAUVAIS	DATE : SAMEDI 26 MARS 2016	NB DE COMBATTANTS : 12	TEMPS DES COMBATS : 4 MINUTES	CATEG.	CADETTES FEMINIENS
	TABLEAU DE COMPETITION A DOUBLE REPECHAGE (POUR 16 COMBATTANTS)				- 57 kg

Tableau Général

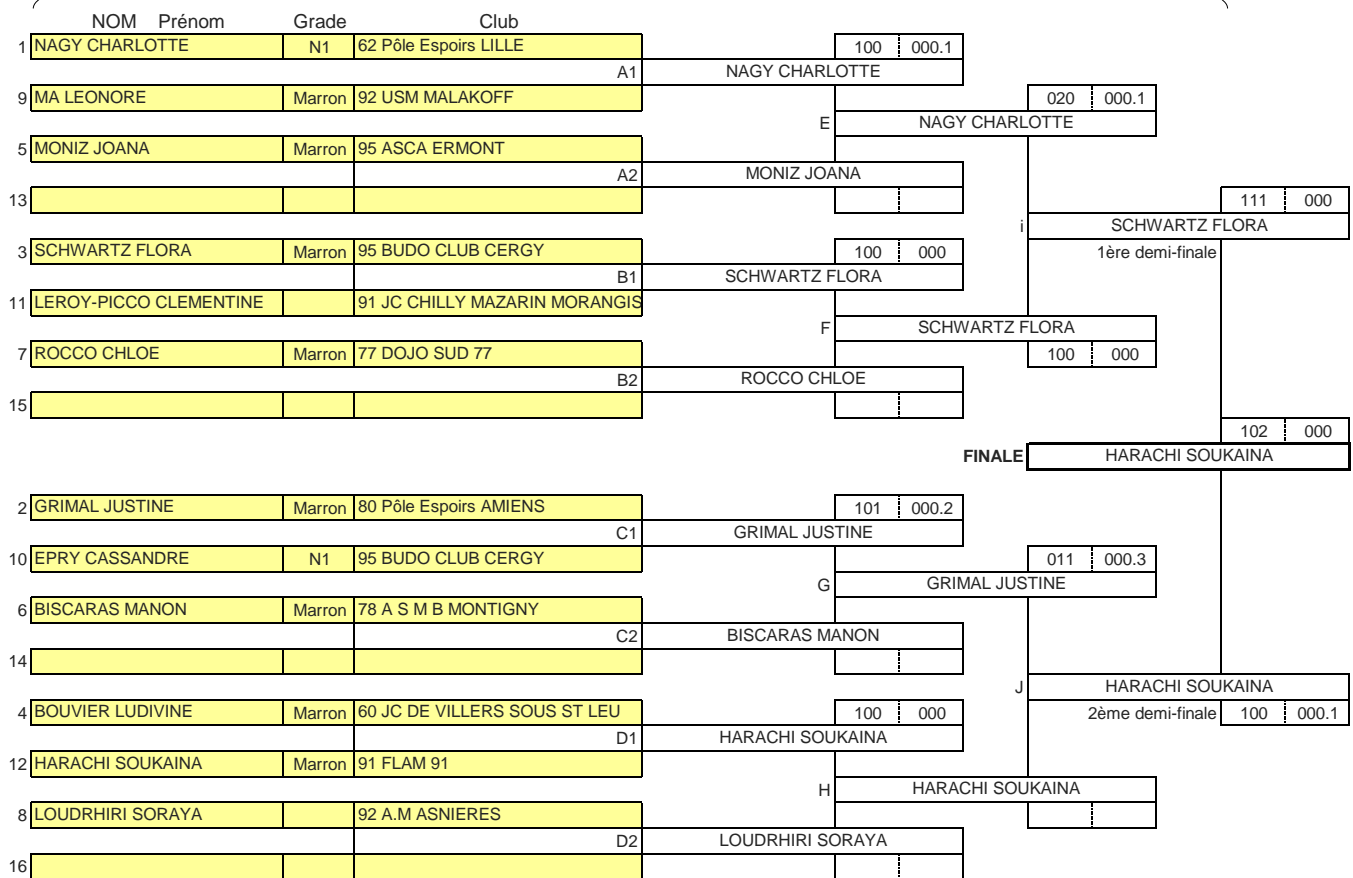

RESULTATS		
	NOM Prénom	CLUB
1°	HARACHI SOUKAINA	91 FLAM 91
2°	SCHWARTZ FLORA	95 BUDO CLUB CERGY
3°	GRIMAL JUSTINE	80 Pôle Espoirs AMIENS
3°	LOUDRHIRI SORAYA	92 A.M ASNIERES
5°	ROCCO CHLOE	77 DOJO SUD 77
5°	NAGY CHARLOTTE	62 Pôle Espoirs LILLE

Repêchages Haut du Tableau

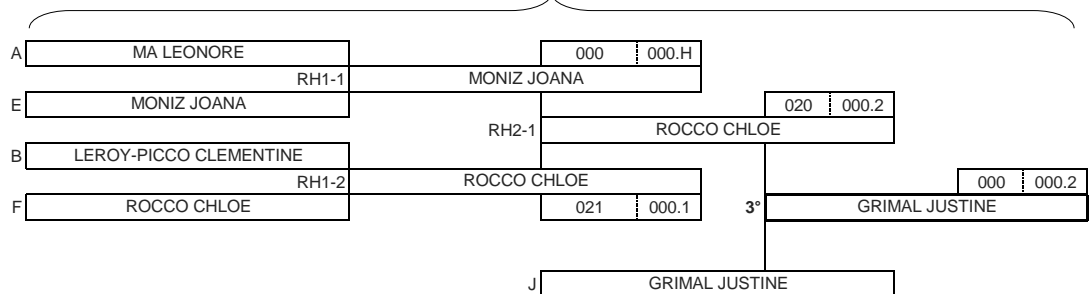

Repêchages Bas du Tableau

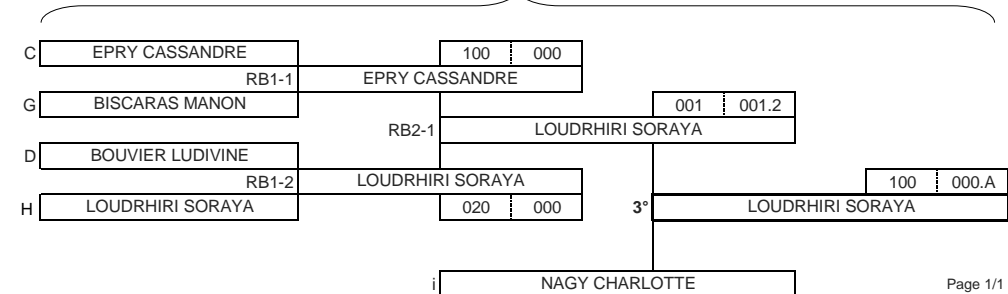

TOURNOI Michel BEAUVAIS	DATE : SAMEDI 26 MARS 2016	NB DE COMBATTANTS : 11	TEMPS DES COMBATS : 4 MINUTES	CATEG.	CADETTES FEMINIENS
	TABLEAU DE COMPETITION A DOUBLE REPECHAGE (POUR 16 COMBATTANTS)				- 63 kg

Tableau Général

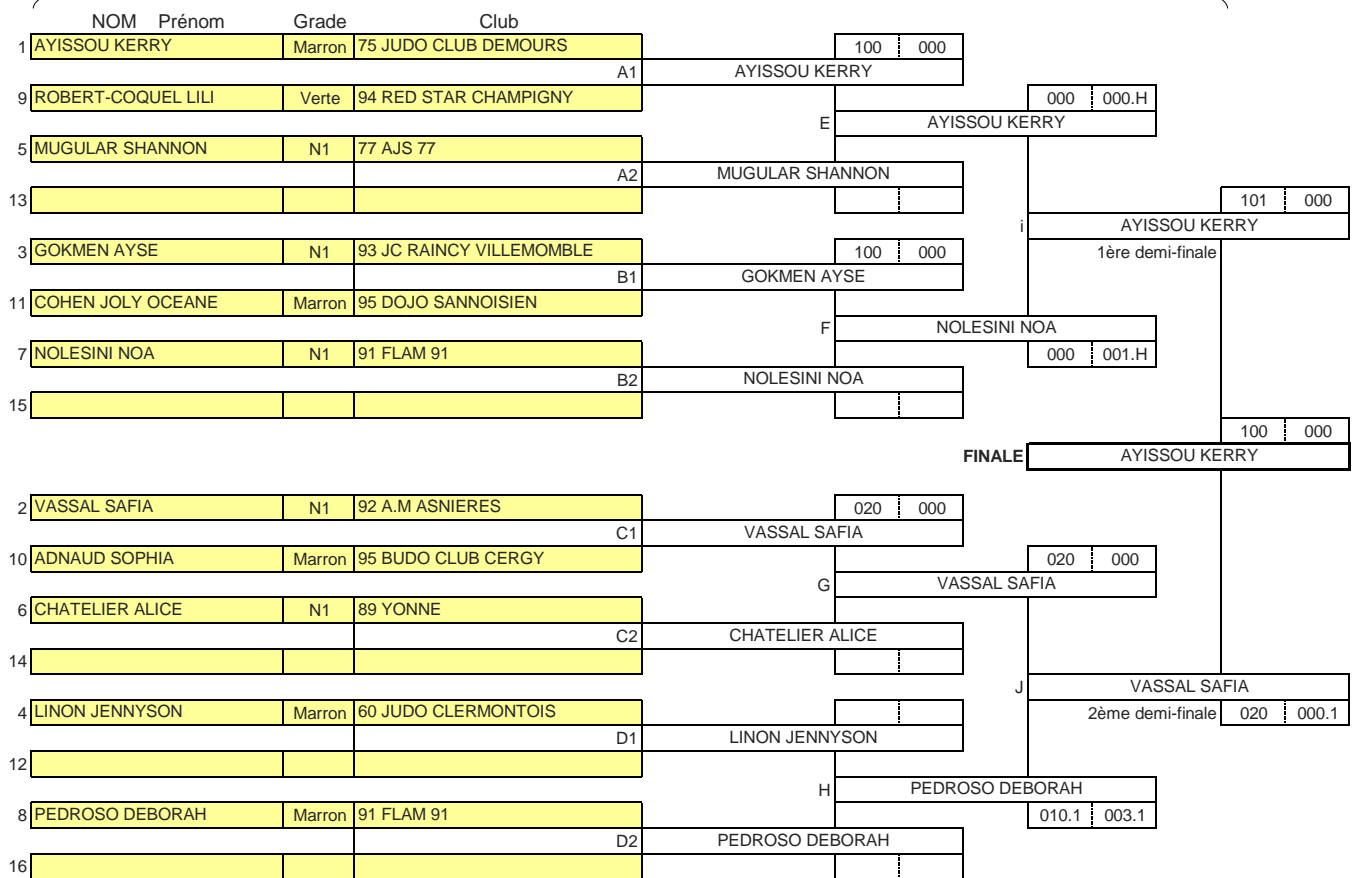

RESULTATS		
	NOM Prénom	CLUB
1°	AYISSOU KERRY	75 JUDO CLUB DEMOURS
2°	VASSAL SAFIA	92 A.M ASNIERES
3°	GOKMEN AYSE	93 JC RAINCY VILLEMOMBLE
3°	NOLESINI NOA	91 FLAM 91
5°	PEDROSO DEBORAH	91 FLAM 91
5°	ADNAUD SOPHIA	95 BUDO CLUB CERGY

Repêchages Haut du Tableau

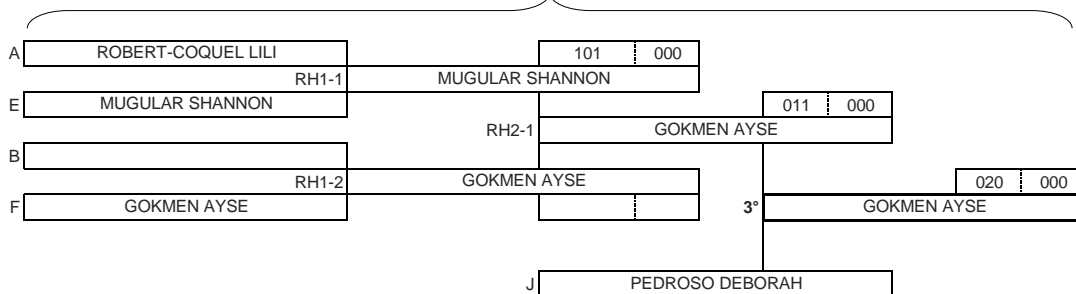

Repêchages Bas du Tableau

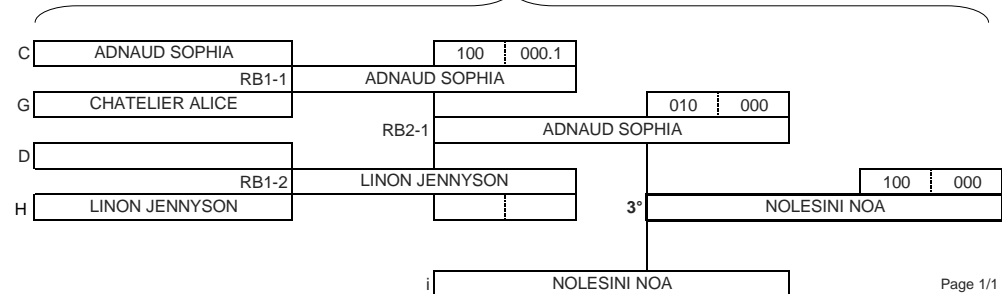

TOURNOI Michel BEAUVAIS

DATE : SAMEDI 26 MARS 2016

NB DE COMBATTANTS : 6

CATEG.

CADETTES

POULE DE 6 COMBATTANTS

FEMININES

- 70 kg



Poule n° : **1 sur 1**

Nom	Prénom	Club	rouge blanc Grade	COMBATS														Nombre de victoires	Nombre de points	Classement	
				1	3	5	1	2	4	2	1	3	2	1	3	1	2				4
				2	4	6	3	5	6	3	5	6	4	6	5	4	6				5
DORT	SHERLEY	92 J.J.J.C.GENNEVILLOIS	Marron	100.1			100				110			100		X			4	31	1°
LI	SOPHIETOU	95 ARNOUVILLE JUDO FITNES	N1	001.H				100		100			X				100		3	30	2°
PERDRIX	MATHILDE	60 JUDO CLUB NOYON	Marron		X		000.2			000		001.1			000				1	5	5°
HERMENIER	AUDE	78 A S M B MONTIGNY	Bleue		X				X				X			X		X	0	0	FORFAIT
MAGASSA	HABI	93 Pôle Espoirs IDF - BRETIGNY	Marron			100		000.1			001.1				100			X	1	10	3°
ALAUZE	PERNELLE	94 J.C.MAISONS ALFORT	Bleue			000			X			000		000			000		0	0	6°

TOURNOI Michel BEAUVAIS	DATE : SAMEDI 26 MARS 2016	NB DE COMBATTANTS : 10	TEMPS DES COMBATS : 4 MINUTES	CATEG.	CADETTES FEMINIENES + 70 kg
	TABLEAU DE COMPETITION A DOUBLE REPECHAGE (POUR 16 COMBATTANTS)				

Tableau Général

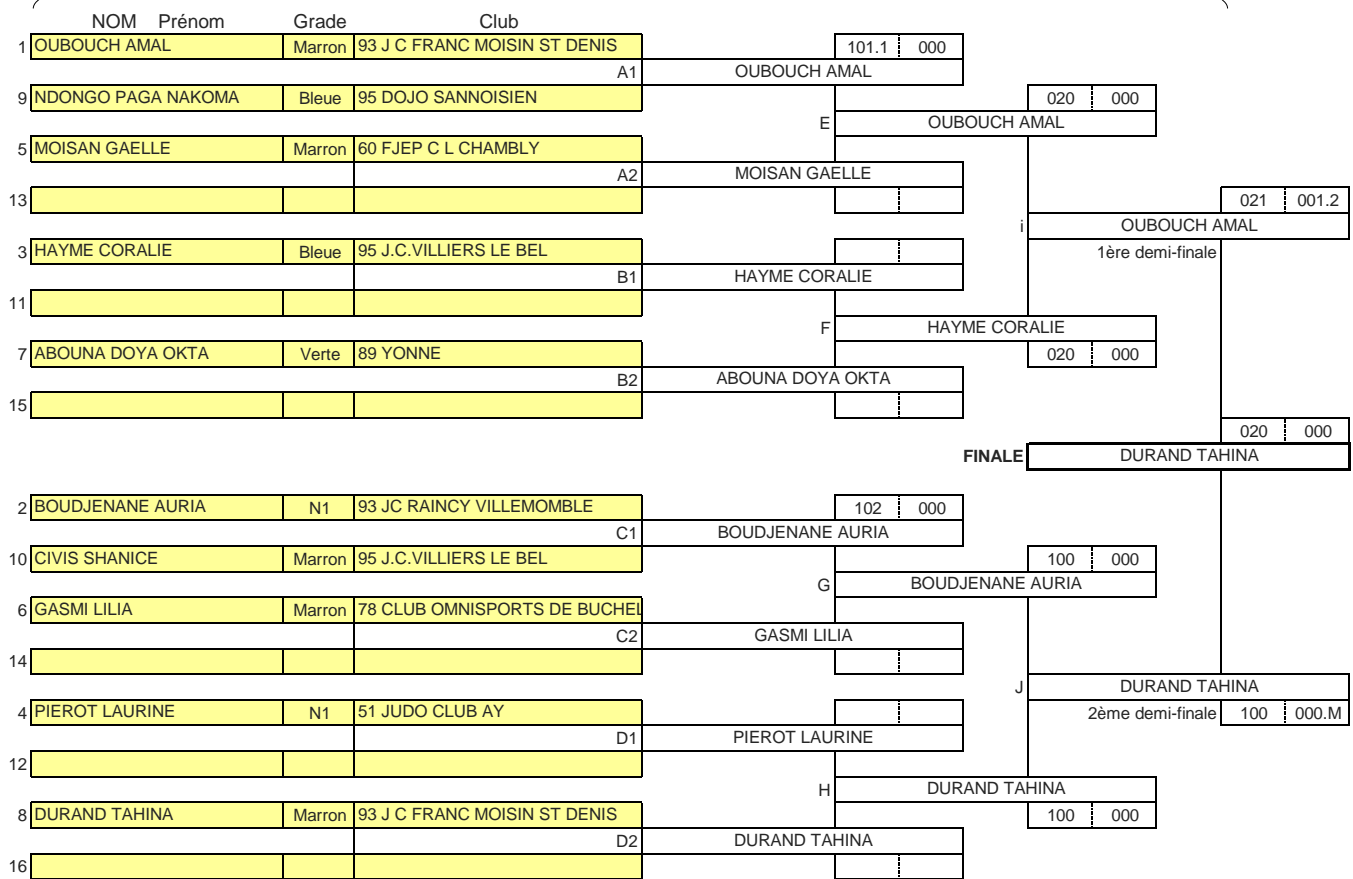

RESULTATS		
	NOM Prénom	CLUB
1°	DURAND TAHINA	93 J C FRANC MOISIN ST DENIS
2°	OUBOUCH AMAL	93 J C FRANC MOISIN ST DENIS
3°	BOUDJENANE AURIA	93 JC RAINCY VILLEMOMBLE
3°	HAYME CORALIE	95 J.C.VILLIERS LE BEL
5°	ABOUNA DOYA OKTA	89 YONNE
5°	PIEROT LAURINE	51 JUDO CLUB AY

Repêchages Haut du Tableau

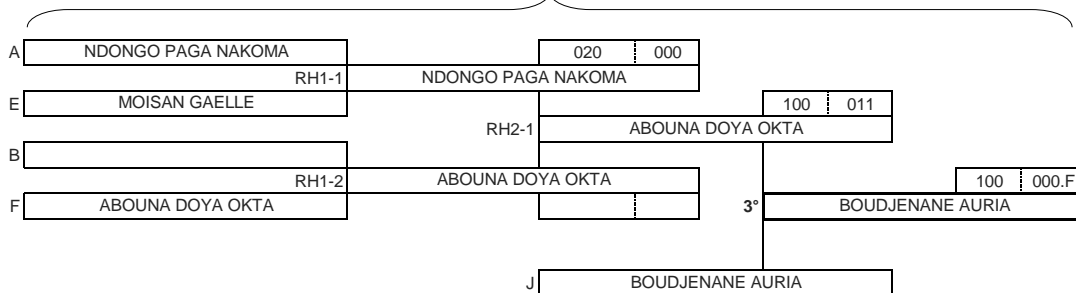

Repêchages Bas du Tableau

